

# CRISTAL MAGIC

**Pool Pilot<sup>TM</sup>**

***Digital 36***

**par R B F International Ltée/Ltd.**

***GÉNÉRATEUR DE CHLORE DOMESTIQUE/RÉSIDENTIEL***  
***MANUEL D'INSTALLATION ET D'OPÉRATION***  
**CONSERVEZ PRÉCIEUSEMENT CES INSTRUCTIONS**

(Pour utilisation d'intérieur ou d'extérieur)

# CRISTAL MAGIC

**MODÈLE DIG36 No. D'ENREGISTREMENT. 28025 LOI SUR LES  
PRODUITS ANTIPARASITAIRES**

Rendement maximum équivalent à 0,58 kilogrammes de chlore libre par jour.  
L'unité DIG36 peut traiter un maximum de 121,000 litres d'eau de piscine.  
Détruit les bactéries et les algues dans l'eau des piscines.



**CE**

**NSF50**

**IMPORTANT**

**LIRE L'ÉTIQUETTE ET CE MANUEL AVANT L'INSTALLATION ET POUR LE FONCTIONNEMENT**

**AVIS À L'UTILISATEUR:** Ce produit antiparasitaire doit être employé strictement selon le mode d'emploi qui figure sur la présente étiquette. L'emploi d'un tel produit dans des conditions dangereuses constitue une infraction à la Loi sur les produits antiparasitaires.

**R B F International Ltée/Ltd., 780 Nobel Street, Saint-Jerome, Quebec J7Z 7A3**

# Pool Pilot™

## *Digital*

par **R B F International Ltée/Ltd.**

Conservez les informations suivantes

Installateur : \_\_\_\_\_ Date d'installation : \_\_\_\_\_

Numéro du modèle de coffret : DIG36 \_\_\_\_\_ Numéro de série de coffret: \_\_\_\_\_

Modèle Cellule # : RC-5 \_\_\_\_\_ Numéro de série de la cellule: # \_\_\_\_\_

**Service à la clientèle à l'usine ...**

NUMÉRO D'URGENCE : 1.800.433.0590 ou 1.450.438.4416

TÉLÉCOPIEUR : 1. 450.438.0827

**Fabriqué pour**

**R B F International Ltée/Ltd.**

**780 Nobel Street, Saint-Jerome, Quebec J7Z 7A3**

# Pool Pilot™

## *Digital*

par **R B F International Ltée/Ltd.**

# **INSTRUCTIONS IMPORTANTES DE SÉCURITÉ**

## **LISEZ ET SUIVEZ TOUTES LES INSTRUCTIONS**

### **CONCERNANT L'INSTALLATION ET L'ÉQUIPEMENT**

#### **Installation de tous les modèles R B F CRISTAL MAGIC Pool Pilot™ Digital :**

Pour installer et utiliser le boîtier de commande du Pool Pilot™ Digital, il faut toujours suivre des précautions de base de sécurité, y compris celles indiquées ci-dessous :

1. Suivre toutes les instructions du ou des Codes Nationaux de l'Électricité pour installer le boîtier de commande.
2. Pendant l'installation, monter le boîtier de commande de façon à assurer un minimum d'exposition directe à la pluie, l'eau du système d'arrosage du jardin, l'exposition directe au soleil et toute condition susceptible de faire rouiller.
3. **DANGER** – Risque d'électrocution. Installer le boîtier de commande utilisant de la tuyauterie non métallique, à une distance minimum d'au moins 3 m (10 pieds) du mur intérieur de la piscine ou du Jacuzzi pour les appareils en 115 VAC, et à une distance minimum d'au moins 1,5 m (5 pieds) pour les appareils en 230 VAC.
4. Tous les composants métalliques installés sur le terrain, tels que les rampes, les échelles, les drains de fond ou autres pièces similaires, à une distance inférieure à 3 m (10 pieds) du spa doivent être raccordés à la terre de l'équipement avec des conducteurs en cuivre d'une taille minimum de 8,4 mm<sup>2</sup> (N° 8 AWG au É.-U.) et 6,3 mm<sup>2</sup> (N° 6 AWG au Canada).
5. **AVERTISSEMENT** – Préserver l'équilibre chimique de l'eau conformément aux instructions du fabricant.
6. **DANGER** – Pour réduire les risques de blessure, ne pas permettre aux enfants d'utiliser ce matériel, sauf s'ils sont surveillés étroitement en permanence. Les enfants ne doivent pas utiliser les Jacuzzis, les piscines chaudes ou les piscines sans supervision permanente par un adulte.

### **Au sujet de l'équipement**

#### **Modèles en 115 V / 230 Volts, 50/60 Hz (câblage fixe)**

1. Un connecteur à fil est fourni avec le Pool Pilot™ Digital pour raccorder un conducteur soudé en cuivre massif d'un minimum de 8,4 mm<sup>2</sup> (N° 8 AWG au É.-U.) et 6,3 mm<sup>2</sup> (N° 6 AWG au Canada) entre cet appareil et tout équipement métallique, enceinte métallique d'équipement électrique, tuyau ou conduite d'eau métallique situé à moins de 1,5 m (5 pieds) de l'appareil.
2. Une borne de raccordement est située à l'intérieur du Pool Pilot™ Digital. Pour réduire les risques d'électrocution, cette borne doit être raccordée aux dispositifs de mise à la terre fournis dans le panneau d'alimentation électrique, à l'aide d'un fil en cuivre continu d'une taille équivalente à celle des conducteurs de circuit fournis avec le Pool Pilot™ Digital.
3. Un sectionneur d'alimentation avec une séparation de contact d'au moins 3 mm (0,12 pouce) pour tous les pôles doit être intégré au câblage fixe pour les appareils à connexion permanente.
4. La tension d'entrée du Pool Pilot™ Digital doit coïncider avec celle des bornes de cavalier 115V/230VAC, 50/60 HZ sur la carte de circuit portant l'inscription « TRANSFORMER PRIMARY », comme indiqué à la page 4.

## **CONSERVEZ CES INSTRUCTIONS**

Table des matières

# Pool Pilot™

## *Digital*

par R B F International Ltée/Ltd.

### Section 1 INFORMATION GÉNÉRALES

1a	Informations sur le matériel et numéros de téléphone .....	1
1b	Instructions importantes de sécurité .....	2
1c	Table des matières.....	3

### Section 2 INSTALLATION

2a	Composants principaux .....	4
	Connexions du boîtier de commande.....	5
	Connexions électriques	
	Connexions du câble de la cellule et du tri senseur	
	Connexions ORP potentiel Redox	
2b	Installation de la cellule et de la tuyauterie .....	6
	Vérification du dispositif de protection du détecteur de débit.....	6

### Section 3 FONCTIONNEMENT

3a	Fonctions clés - Coffret .....	7-9
3b	Préparation de l'eau de la piscine .....	10
	Tableau de spécification du sel	
	Procédures de démarrage	
3c	Surveillance et maintenance .....	11
	Paramètres de la composition chimique de l'eau (Indice de Saturation)	

### Section 4 ENTRETIEN et MAINTENANCE

4a	Entretien.....	12
	Coffret de commande	
	Tri senseur (sonde à 3 fonctions)	
4b	Entretien.....	13
	Démontage de la cellule	
	Maintenance et nettoyage de la cellule	
	Lavage du filtre par méthode à contre-courant .....	13
4c	Vue éclatée des pièces.....	14

### Section 5 RECHERCHE DES PANNES

5a	Recherche des pannes.....	15
----	---------------------------	----

## Composants principaux

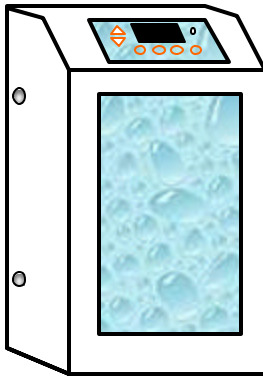

Coffret

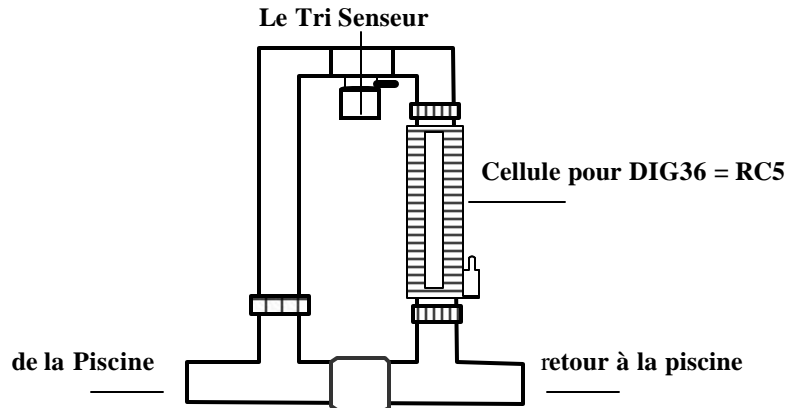

Tuyauterie brevetée de gestion automatique du débit

Le **BOÎTIER DE COMMANDE** convertit l'alimentation c.a. d'entrée en courant c.c. à basse tension, lequel met la ou les cellules sous tension. Positionner le **boîtier de commande** sur une surface verticale sans l'exposer excessivement à la chaleur ou à l'humidité. Utilisez le modèle pour marquer et percer (le 4) des trous de fixation et insérer les vis, en laissant un espace de 0,625cm (0,25 pouce). Placez la boîte de contrôle sur les vis et mettre à niveau. Enlever le couvercle en suivant les étapes de la page 12 pour avoir accès aux trous de fixation afin de serrer les vis

La **CELLULE ÉLECTROLYTIQUE** reçoit du courant c.c. à basse tension provenant du coffret, ce qui met en route le processus électrolytique. Ce processus convertit le sel de table ordinaire (chlorure de sodium) en hypochlorite de sodium (chlore liquide) 100 % pur, ou en brome (avec l'ajout du bromure de sodium), ce qui purifie la piscine ou le Jacuzzi. Voir la page 10 pour des exigences de sel.

**LE TRI-SENSEUR** assure la présence d'un **débit** adéquat de 94,5 L/min (25 gallons US/min.) minimum ; une quantité de **sel** comprise dans la plage idéale de 2,8 – 3,2 g/l (2800 – 3200 ppm); et une **température** de l'eau supérieure à 15,6°C (60°F) pour produire le chlore et empêcher que la cellule ne fonctionne dans des conditions défavorables. Voir la page 12 pour les instructions pour enlever et inspecter le tri-senseur.

### DONNEES:

Alimentation: 115 VAC (3,0 ampères c.a.)  
230 VAC (1,5 ampères c.a.)  
50/60 Hz

Rendement maximum équivalent à 0,58 kg de chlore libre par jour (1,28 livres) avec RC-5 sur Niveau de puissance 3 de la cellule (8 ampères c.c.)  
La durée de la vie de cellule est évaluée à 15 000 heures/ampères, minimum.

Puissance: Niveau de puissance 1 de la cellule (5,0\* ampères c.c.) Le relais est évalué pour 30 ampères de maximum.  
Niveau de puissance 2 de la cellule (6,5\* ampères c.c.)  
Niveau de puissance 3 de la cellule (8,0\* ampères c.c.)

\*Indique la puissance nominale en ampère. Le contrôleur à deux axes fera légèrement varier l'ampérage pour optimiser la puissance vers la cellule.

La cellule et le Tri senseur sont placés dans une tuyauterie brevetée avec collecteur à débit de dérivation automatique de 3,6 m (12 pieds). **Des cordons du Tri senseur et de la cellule sont fournis avec l'unité.** Assurez-vous que la tuyauterie est placée à cette distance du coffret de contrôle avec assez de cordon pour tenir compte du déplacement pour le service ou la maintenance.

L'affichage digital fournit toutes les informations et un diagnostic pour l'entretien et le fonctionnement du système. Les réglages programmables sont mémorisés sur une puce de microprocesseur et le réglage de l'horloge est sauf gardé avec une batterie au lithium CR-2025.

**AVERTISSEMENT:** Il est important de placer la cellule en aval de tout autre équipement, et seulement sur le refoulement de la piscine pour éviter la saturation excessive du spa. Pour toute autre utilisation que celle recommandée, communiquer avec l'usine.

# Connexions du boîtier de commande

## Connexions électriques

Autopilot recommande que les connexions électriques soient faites par un électricien professionnel

**DANGER, s'assurer que le coffret électrique ou le disjoncteur du circuit de la pompe à filtre est sur OFF (arrêt) avant de faire les connexions.**

Votre Pool Pilot™ Digital a été câblé en usine pour 230 VAC (tirage max 1,5 ampère) et peut aussi fonctionner sur du 115VAC (tirage max 3,0 ampères) en 50/60 périodes.. Des fils de 1,8 m (6 pieds) (en courant alternatif c.a.) sont fournis avec l'appareil et sont situés au bas du coffret avec les connexions pour la cellule, le tri senseur et l'interface optionnel ORP/Redox.

**La conversion en 115VAC** peut se faire en accédant à la carte électronique, en refaisant les connexions et attachant le cavalier fourni comme illustré ci-dessous. Retirer le couvercle (voir la page 12) pour s'assurer que les connexions de cavalier d'entrée sur la carte de circuit portant l'inscription « TRANSFORMER PRIMARY » coïncident avec la tension d'entrée. Suivre tous les codes régionaux et locaux pour toutes les installations électriques.

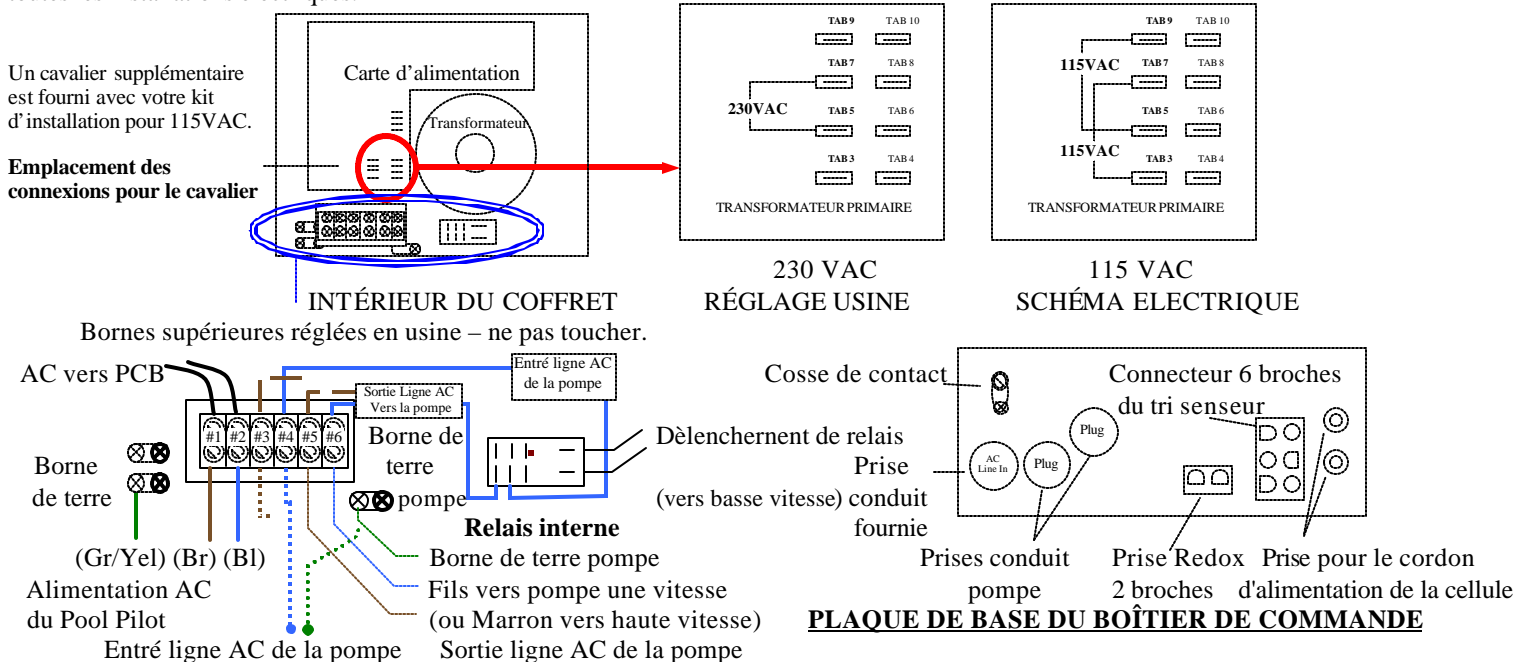

### LIGNE D'ALIMENTATION a.c. (Schéma électrique aussi à l'intérieur du coffret):

**Pour 230 VAC;** Marron (Br) = Ligne 1, Bleu (Bl) = Ligne 2, Vert avec un ligne jaune (Gr/Yel) = Terre

**Pour 115 VAC;** Marron (Br) = Ligne, Bleu (Bl) = Neutre, Vert avec un ligne jaune (Gr/Yel) = Terre

Le câblage de l'alimentation AC est déjà prêt pour une connexion sur le CÔTE DE LIGNE de l'horloge, de l'interrupteur ou du relais pour pouvoir fonctionner conjointement avec la pompe de filtration.

Pour le contrôle de votre pompe principale (une ou deux vitesses) à partir du relais interne du Pool Pilot™ Digital, couper et dénuder les fils, et faites un pont entre #1 et #3, et #2 et #4 (Gr/Yel peuvent être jetés). Faites passer un nouveau set de câbles d'entrée d'alimentation AC pompe à partir du disjoncteur/panneau électrique dans #3 et #4 et la borne de terre de la pompe. Brancher la sortie ligne AC de la pompe vers #5 et #6 et la borne de terre de la pompe. Ce relais va pour 30 ampères maximum. S'assurer que les fils d'entrée et de sortie sont de taille appropriée. Suivre le menu programmation (menu program) en pages 8 et 9 pour programmer l'appareil en fonction de votre application particulière. S'assurer que le coffret Pool Pilot™ Digital est correctement branché sur une prise de terre.

**Câble du cellule.** Chaque câble de cellule contient deux fiches bananes qui se connectent aux douilles bananes en bas de la plaque de base du boîtier de commande. Leur polarité est sans importance. L'autre extrémité du câble de cellule possède une fiche qui se raccorde aux broches de la cellule et qui peut être branchée dans n'importe quel sens. Voir la page 13 pour les instructions d'entretien.

**Câble de Tri senseur.** Le câble du Tri senseur est raccordé à la borne 6 broches sur la plaque de base du boîtier de commande. L'autre extrémité du câble est raccordée au Tri senseur. Aligner le connecteur et tourner la bague de verrouillage pour assurer une bonne connexion. Se reporter aux instructions de la page 12 et 14 pour des schémas et des instructions supplémentaires.

**Connexion ORP/REDOX.** Lorsqu'un contrôleur chimique ORP/REDOX est utilisé avec le Pool Pilot™ Digital, ce contrôleur chimique contrôle à distance la production de chlore. Ajustez le niveau de production à 0 % et brancher le contrôleur ORP/REDOX au connecteur à 2 broches sur la plaque de base du boîtier de commande. Lorsque le ORP/REDOX est activé, la production indiquera ON et l'afficheur indiquera 0%.

**AVERTISSEMENT : LES CONNEXIONS ORP/REDOX SONT DES ENTRÉES À CONTACT SEC. NE PAS METTRE CES ENTRÉES SOUS TENSION ! LE BOÎTIER DE COMMANDE SERA ENDOMMAGÉ ET LA GARANTIE SERA ANNULÉE.**

## CELLULE ET TUYAUTERIE

Le système R B F CRISTAL MAGIC *Digital* est adaptable pour l'utilisation avec la cellule de 5 plaques (RC-5). Cette tuyauterie doit être placée en dernier sur la **LIGNE DE REFOULEMENT**. Pour des combinaisons piscine/spa ou des configurations de plomberie spéciales, contacter le détaillant pour une assistance.

### Composants principaux

#### Tuyauterie Standard :

Débit maximal 94,5 L/min. (25 Gallons US/min)

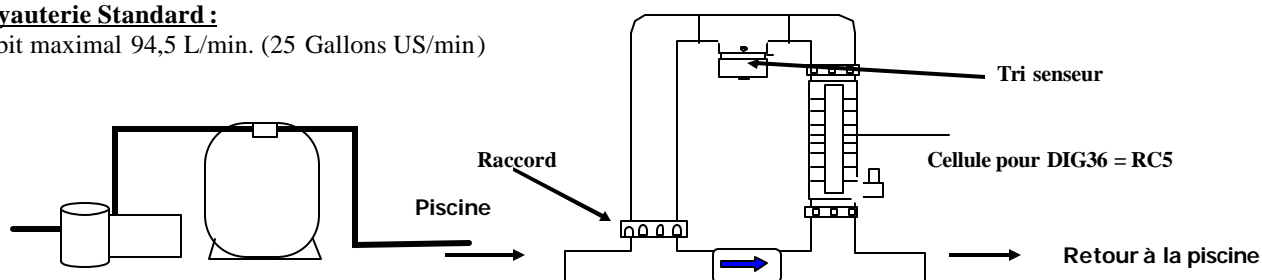

Pour d'autres configurations de plomberie, contacter votre détaillant.

#### Vérification du dispositif de protection du détecteur de débit:

Il est important d'inspecter et vérifier **UNE FOIS PAR AN** le bon fonctionnement du dispositif de protection du détecteur de débit du Tri sensor. Nous recommandons après cette procédure de vérifier si le détecteur de débit fonctionne bien, lequel est conçu pour empêcher l'envoi de courant à la cellule en présence de débit d'eau insuffisant. Un détecteur de débit défectueux peut causer des dégâts sérieux à l'équipement.

En utilisant une balle de golf ou un petit sac plastique (style ziplock), bloquer le passage de l'eau à la partie supérieure de la tuyauterie en plaçant la balle de golf dans le filtre passoire ou en enveloppant le filtre passoire avec le plastique, le plaçant en arrière dans le raccord et en resserrant bien l'ensemble. Ce blocage devrait amener l'appareil à détecter une obstruction de débit. Si l'appareil est en marche, il devrait détecter une obstruction du DÉBIT, comme indiqué par l'affichage digital et par le voyant CHECK SYSTEM rouge clignotant. Une fois cette procédure effectuée, retirer le plastique ou la balle de golf, replacer le filtre passoire et redémarrer le système. Tourner le dispositif jusqu'à « OFF » et contacter votre détaillant si le détecteur ne fonctionne pas correctement.

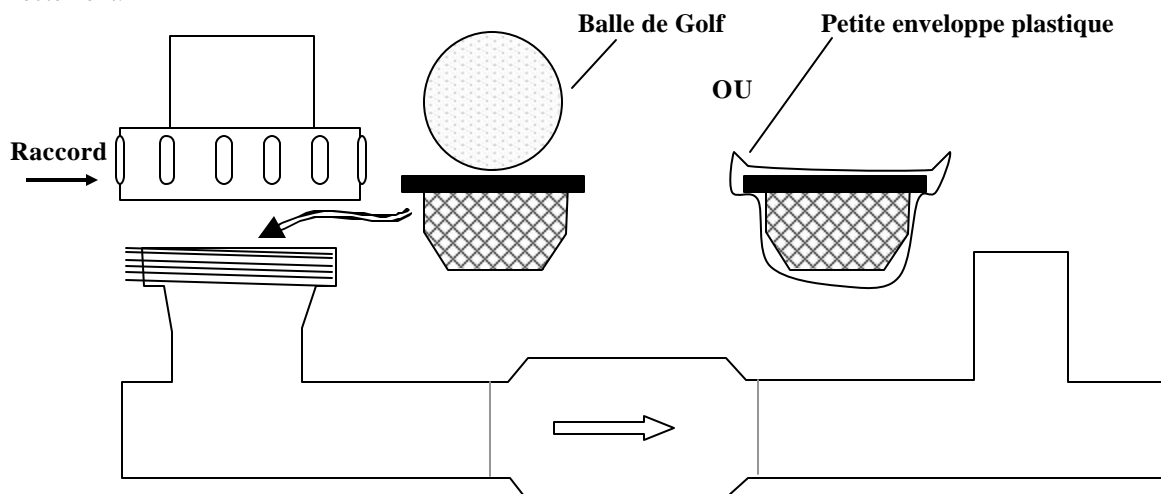

## Fonctions clés

L’affichage alphanumérique du Pool Pilot™ *Digital* indique le **NIVEAU DE PRODUCTION** (en pourcentage) et si l’appareil est en mode **BOOST** ou **SUPER-BOOST** (traitement choc) sur la première ligne. La seconde ligne affiche l’**heure** soit en 12H ou 24H, la **température** soit en Fahrenheit ou Celsius, si la cellule fonctionne ou pas (indiqué par ON ou OFF) et la **direction de la polarité** (indiquée par un “.” ou blanc). Chaque touche permet à l’utilisateur de programmer et ajuster l’appareil. Un voyant d’alarme **Check System** fonctionne avec l’affichage digital pour avertir de tout problème. Toutes les fonctions du menu, select et de la pompe seront visibles sur les deux lignes de l’affichage alphanumérique.

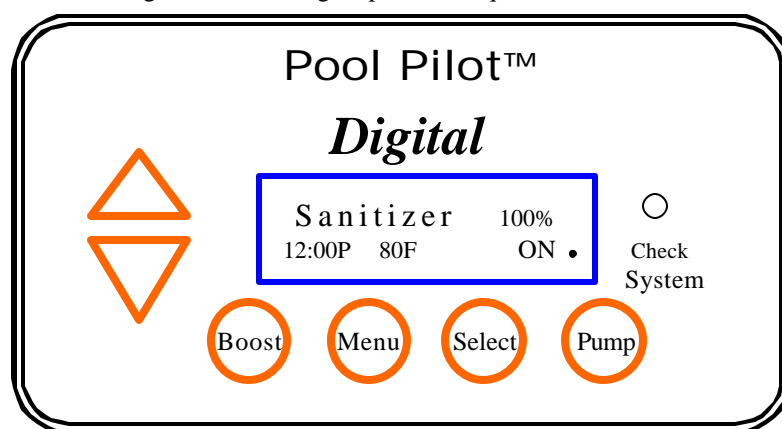

Le **NIVEAU DE PRODUCTION** est ajustable de 0% à 100% en appuyant sur les boutons de flèches Haut/Bas. Peu d’ajustement est nécessaire une fois que le réglage initial est fait.

**NB: Le Pool Pilot™ Digital n’analyse pas le niveau d’agents d’assainissement et ne maintient pas un niveau de chlore prédéterminé. Ceci est fait en analysant l’eau périodiquement et en ajustant la production de chlore suivant le besoin.**

Le Pool Pilot™ Digital est conçu avec une **COMPENSATION AUTOMATIQUE DE TEMPÉRATURE**, qui ajuste automatiquement la production de l’appareil en fonction des changements de températures saisonnières. Cette fonction unique et très pratique permet de compenser pour les eaux chaudes (besoin de plus de chlore) ou froides (moins de chlore).

Le bouton **BOOST** augmente le niveau de production de chlore jusqu’à 100% pour une période pouvant aller jusqu’à 72 heures. Le chlore est produit de manière continue pendant les cycles marche/arrêt de la pompe de filtration et prend aussi en compte les interruptions de courant jusqu’à la fin du cycle de 72 heures ou si le cycle est arrêté manuellement. Quand la fonction BOOST est activée avec une horloge externe (**External Timer**) programmée, le temps restant du cycle Boost est gardé en mémoire. Avec les programmes pompe 1 vitesse (**One-Speed Pump**) ou 2 vitesses (**Two-Speed Pump**), l’horloge sera annulée, de manière à ce que du chlore soit produit jusqu’à ce que le mode Boost s’arrête.

L’affichage indiquera le **mode BOOST** sur la seconde ligne quand le bouton Boost est pressé. Une fois activé, l’appareil se mettra à produire du chlore pendant 24 heures. Le cycle peut être allongé à 72 heures en maintenant appuyé le bouton Boost pendant 5 secondes à partir de la position Boost-Off. Il s’agit du **mode SUPERBOOST**. L’affichage indiquera que l’appareil est bien entré en mode Superboost. Pour arrêter le mode Boost ou Superboost, appuyer à nouveau sur le bouton Boost. La pompe de piscine/spa doit être mise en marche pendant le cycle de suralimentation. Ne laissez pas la pompe en marche sur un temporisateur pendant cette période.

Les boutons **Menu** et **Select** permettent de visionner le mode TEST, programmer les fonctions et les horloges. Se référer aux pages suivantes pour la description des options du menu.

\*Le bouton **PUMP** permet d’annuler temporairement la minuterie de la pompe pour mettre en route ou arrêter la pompe (suivant le statut de son fonctionnement) ou pour arrêter manuellement la pompe en cas de maintenance, indiqué par “OFF FOR MAINTENANCE”. Dans ce mode, la pompe ne peut être redémarrée par l’horloge et ne peut être réactiver qu’en la programmant manuellement. Ne s’applique pas à la sélection de la minuterie externe (**EXTERNAL TIMER**).

Le voyant **CHECK SYSTEM** clignotera s’il y a un problème avec le système. La nature du problème sera indiquée sur l’affichage alphanumérique par différents messages d’erreurs. Se référer à la section Dépannage en page 14 pour les solutions.

**PROTECTION CONTRE LE GEL:** Cette fonction préventive permet à la pompe, quand celle-ci est programmée en une vitesse, d’annuler le cycle et de marcher continuellement (30 minutes minimum) quand la température de l’eau tombe en dessous de 4.4°C (40°F). Ceci empêche tout dégât dans la tuyauterie en PVC (expansion de l’eau).



## Fonctions clés – suite

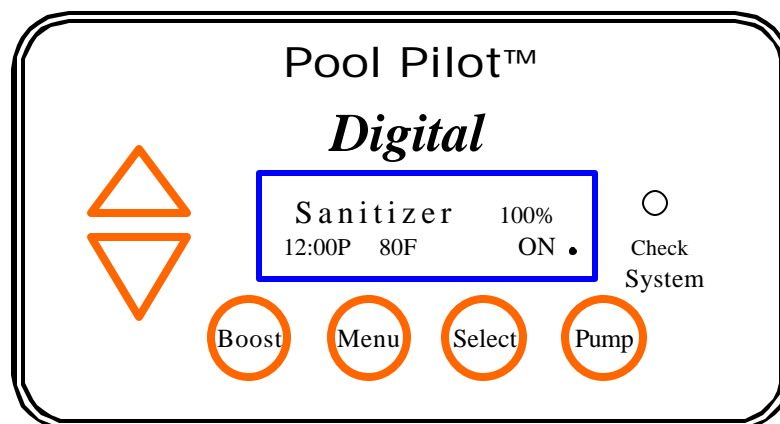

Le bouton **MENU** vous permet d’entrer les fonctions programmation et surveillance.  
Utiliser les **FLÈCHES HAUT/BAS** et **SELECT** pour faire défiler le menu principal et les sous-menus.

### Menu Principal

- 1.0 Test Pool Pilot (Tester le Pool Pilot)
- 2.0 Owner Options (Options du propriétaire)
- 3.0 Maintenance Menu (Menu maintenance)
- 4.0 Installer Menu (Menu de l’installateur)
- 5.0 Exit Menu Mode (Sortie du menu)

### SOUS-MENUS

#### 1.0 TEST POOL PILOT (POUR VÉRIFIER LE POOL PILOT)

L’affichage fera défiler automatiquement les données de ce programme, puis retournera au fonctionnement normal. L’affichage indique:

- 1.1 **Salt** (Sel) en PPM (Parties par million) ou G/L (grammes par Litre)
- 1.2 **Add Salt** (Ajouter sel) indique la quantité de sel à ajouter pour atteindre 3,0 g/l (3000ppm) en tenant compte du volume du bassin
- 1.3 **Température** en Fahrenheit ou Celsius
- 1.4 **Cell Volts** (Tension en Volts) et **Amps** (Ampères)

#### 2.0 OWNER OPTIONS (OPTIONS DU PROPRIÉTAIRE)

Utiliser les **FLÈCHES HAUT/BAS** et **SELECT** pour faire défiler le sous-menus. Après avoir accompli une étape, l’affichage indique l’étape suivante:

- 2.1 **English/Metric** (Anglais/Métrique): Affiche le volume en **gallons** ou en **mètres cubes**; les ajouts de sel en **livres** ou en **kilo**; **Back – Main Menu** (2.0) (retourne au menu principal)
- 2.2 **Temperature Units** (Unités de Température): Affiche la température de l’eau en **Fahrenheit** ou **Celsius**; **Back - Main Menu** (2.0) (retourne au menu principal)
- 2.3 **12/24-hour Time** (Cadran 12 ou 24 Heures): Affiche l’heure en format **12-heure** ou **24-heure**; **Back – Main Menu** (2.0)
- 2.4 **Set Time of Day** (Programmer l’heure): Règle l’heure dans l’ordre heures, **Set Hours** (Programmer l’heure) et minutes, **Set Minutes** (Programmer les minutes)
  - 2.5 **\*Pump Program 1** (Programmer la Pompe No. 1): Permet de programmer le cycle marche/arrêt de la pompe grâce à la fonction de commande de la pompe
  - 2.6 **\*Pump Program 2** (Programmer la Pompe No. 2): Permet de programmer le cycle marche/arrêt d’une pompe auxiliaire à la fonction de commande de la pompe
  - \* Applicable seulement avec la sélection **Pump Config.** (configuration de la pompe) (4.6) de **One-Speed Pump** (Pompe à une vitesse) ou **Two-Speed Pump** (Pompe à deux vitesses)
  - \* Pump Program 1 ou 2 indiquera le réglage précédent de l’heure. Sinon, **Not Programmed** s’affichera, ensuite l’étape pour afficher **▲ –Prog. ▼ –Delete SELECT-No Change**  
Sélectionner **▲ -Prog** fait passer à **Pump ON at Set Hours “12”:00 P; Pump ON at Set Mins 12:“00 ”P**  
Ensuite **Pump OFF at Set Hours “12”:00 P; Pump OFF at Set Mins 12:“00” P**
- 2.7 **Back – Main Menu** (retourne au menu principal)

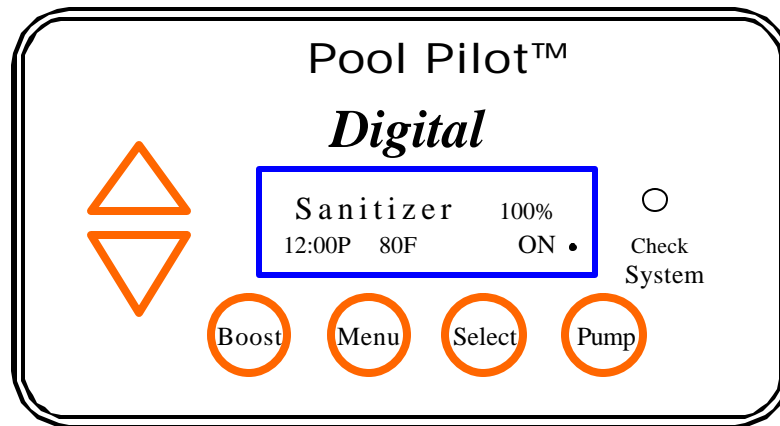

### 3.0 MAINTENANCE MENU (MENU D'ENTRETIEN)

Utiliser les **FLÈCHES HAUT/BAS** et **SELECT** pour faire défiler le sous-menus. Après avoir accompli une étape, l'affichage indique l'étape suivante:

- 3.1 **Test:** Identique à 1.0 mentionné plus haut plus **cell Amp-hrs** (heures ampères de la cellule)– puis retourne au **Main Menu** (Menu Principal) (3.0)
- 3.2-3.4 **Set Time of Day** (Programmer l'heure): Identique à 2.4 mentionné plus haut
- 3.5 **Force Reverse** (Forcer l'inversion): Permet de vérifier la tension (Volts) et l'ampérage (amps) de la cellule dans la direction opposée (vérifie que la fonction d'inversion de polarité fonctionne bien)
- 3.6 **Set Reverse Time** (Programmer l'inversion): Permet l'ajustement du cycle d'auto nettoyage par inversion sur **2, 4, 8** ou **16** heures; **Back – Main Menu** (retourne au menu principal) (3.0) L'inversion est pré réglé en usine sur 4 heures pour une durée de vie de cellule idéale. Pour des conditions telles que des niveaux élevés de calcaire qui peuvent entartrer la cellule plus vite que le cycle autonettoyant, changer le cycle sur 2 heures.

Pour les piscines avec revêtement en vinyle ou l'index de saturation en page 10 pour l'équilibre chimique idéal de l'eau, il est possible de changer le Cycle d'inversion à "8" ou "16" heures pour allonger la durée de vie de la cellule.

*Si le temps d'inversion est réglé sur "16" heures, inspecter la cellule chaque semaine pendant le premier mois pour s'assurer qu'il n'y a pas d'entartrage. En cas d'entartrage, changer le cycle sur 8 heures.*

**Note:** Changer le cycle sur 2 heures affectera la durée de vie de la cellule. Cependant, la cellule est plus vite endommagée si l'appareil fonctionne avec des dépôts de calcaire sur ses plaques.

- 3.7 **Calibrate Salt** (Calibrer la lecture de sel): Permet de calibrer l'affichage du niveau de sel. Contacter l'usine pour une solution de calibrage.
- 3.8 **Replace Cell** (Remplacement de la cellule): Permet de remettre à zéro le compteur heures ampères. À n'utiliser qu'au changement de cellule. Consultez votre détaillant pour obtenir les détails.
- 3.9 **Back – Main Menu** (Retourne au menu principal)

### 4.0 INSTALLER MENU (MENU D'INSTALLATEUR)

(Appuyant sur **Select** pendant 10 secondes pour entrer dans ce mode)

Utiliser les **FLÈCHES HAUT/BAS** et **SELECT** pour faire défiler le sous-menu. Après avoir accompli une étape, l'affichage indique l'étape suivante:

- 4.1 **English/Metric** (Anglais/Métrique): Affiche le volume en **gallons** ou en **mètres cubes**; les ajouts de sel en **livres** ou en **kilo**; **Back – Main Menu** (4.0) (retourne au menu principal)
- 4.2 **Temperature Units** (Unités de Température): Affiche la température de l'eau en **Fahrenheit** ou **Celsius**; **Back - Main Menu** (4.0) (retourne au menu principal)
- 4.3 **12/24-hour Time** (Cadran 12 ou 24 Heures): Affiche l'heure en format **12-heure** ou **24-heure**; **Back – Main Menu** (4.0) (retourne au menu principal)
- 4.4 **Set Pool Volume** (Programmer le volume d'eau): Affiche le volume du bassin en **Gallons** ou **Mètres Cubes**
- 4.5 **Set Cell Power** (Programmer le niveau de puissance de la cellule): Permet de régler le niveau de puissance **Power Level = 1, 2** ou **3**; **Back.– Main Menu** (4.0) (retourne au menu principal) Le fonctionnement sur « 1 » réduit la puissance, mais prolonge la durée de vie de la cellule; « 3 » augmente la production de chlore mais réduit la durée de vie de la cellule.
- 4.6 **Set Pump Config.** (Programmer la configuration de la pompe): Permet de sélectionner la configuration **External Timer** (Minuterie Externe), **One-Speed Pump** (Pompe à une vitesse) ou **Two-speed Pump** (Pompe à deux vitesses)
- 4.7-4.9 **Set Time of Day** : (Programmer l'heure) Identique à 2.4 et 2,6 mentionné ci-dessus.
- 4.10 **Back – Main Menu** (Retourne au menu principal)

Messages d'erreurs:

Si le message "**Purifier Off (Arrêt d'assainissement)**" apparaît, le système arrête de produire du chlore. Ceci est indiqué quand l'appareil est au repos ou quand le niveau de sel est extrêmement bas.

Si le message "**Warning! (Avertissement)**" apparaît, le système continue à produire du chlore mais à un rythme moins élevé. Ceci va de paire avec un message alerte pour vérifier le système.

## Préparation de l'eau de la piscine

### Besoin en sel

Pour les piscines typiques, il est important de maintenir une teneur résiduelle en sel de 2,8 – 3,2 g/l (2 800 à 3 200 ppm) en permanence pour obtenir un rendement optimal.

**REMARQUE :** Un niveau de sel élevé n'affecte pas la production de l'électrolyseur, mais peut causer des problèmes de corrosion pour les pièces métalliques, les phares, les échelles et les rampes. Il peut être réduit en diluant le contenu de la piscine/spa avec l'eau douce.

La quantité de sel nécessaire dépend de la taille de la piscine et du niveau actuel du sel. Lorsque du sel est ajouté, nous recommandons de laisser en marche la pompe de circulation continuellement pendant 24 heures, avec le drain de fond ouvert. Ajoutez le sel autour du périmètre de la piscine. N'ajoutez pas le sel directement dans un dispositif d'écumoire ou de gouttière. En balayant le sel vers le centre de la piscine, la vitesse de dissolution est augmentée et cela évite les risques de tache avec certains types de sel..

Nous recommandons d'utiliser un sel de conditionnement d'eau qui ne contient pas

le prussiate jaune de sodium (YPS) ou de l'iode. L'iode et l'YPS peuvent donner à l'eau une teinte localisée ou causer des taches jaunes sur la finition cimentaire s'ils restent non dissous sur la finition pendant de longues périodes de temps. **Tabex LectraClor**

**Plus™** est mélangé avec la quantité appropriée de stabilisants pour maintenir un niveau approprié, dans la plage recommandée, conformément au tableau de sel sur le boîtier.

Du sel en granulés, du sel de table, du sel de mer ou des pastilles de conditionneur d'eau peuvent aussi être utilisés, mais leurs taux de dissolution seront différents. Si le sel que vous utilisez contient de l'iode ou de l'YPS, un brossage permanent augmentera le taux de dissolution et empêchera la formation de taches due aux additifs dans le sel. S'assurer que le sel utilisé est du chlorure de sodium (NaCl) d'une pureté minimum de 99 %.

**REMARQUE :** Ne pas utiliser de sel en morceaux, à cause de sa grande concentration d'impureté.

**TESTER D'ABORD L'EAU POUR DÉTERMINER LE NIVEAU DE SEL** à l'aide des languettes d'essai de sel fournies, puis utiliser le tableau ci-dessous pour déterminer la quantité de sel à ajouter.

### TABLEAU DE BESOIN EN SEL

<b>KILOGRAMMES (livres) DE SEL NÉCESSAIRE POUR UNE CONCENTRATION RÉSIDUELLE DE 3000 PPM</b>								
Niveau de SEL avant l'addition	Volume du bassin en litres (Gallons US)							
	3,780 (1 000)	9,430 (2 500)	18,900 (5 000)	28,300 (7 000)	37,780 (10 000)	56,700 (15 000)	75,600 (20 000)	113,600 (30 000)
<b>0 ppm</b>	11,3 (25)	28 (63)	57 (126)	85 (175)	113 (252)	175 (378)	227 (504)	340 (756)
<b>500 ppm</b>	9,5 (21)	24 (53)	48 (106)	73 (147)	95 (212)	145 (318)	191 (424)	286 (636)
<b>750 ppm</b>	8,6 (19)	22 (48)	43 (96)	66 (133)	86 (192)	130 (288)	173 (384)	259 (576)
<b>1000 ppm</b>	7,7 (17)	19 (43)	39 (86)	54 (119)	77 (172)	116 (258)	155 (344)	232 (516)
<b>1500 ppm</b>	5,9 (13)	15 (33)	30 (66)	41 (91)	59 (132)	89 (198)	119 (264)	178 (396)
<b>2000 ppm</b>	3,6 (8)	9,5 (21)	19 (42)	30 (56)	38 (84)	57 (126)	76 (168)	113 (252)
<b>2250 ppm</b>	2,7 (6)	7 (15)	14 (30)	19 (42)	28 (60)	41 (90)	54 (120)	81 (180)

**Remarque :** Le tableau ci-dessus est basé sur l'addition de 120 grammes de sel à 1000 litres d'eau (4.2 onces à 264.5 gallons US) pour augmenter la concentration de sel résiduel de 120 ppm

## Procédures de démarrage

Maintenir le réglage de puissance du Pool Pilot™ *Digital* sur 0 % (arrêt) jusqu'à ce que l'eau soit claire, bleue et correctement équilibrée.

1. Après avoir équilibré la composition chimique de l'eau selon les paramètres chimiques de l'eau indiqués en page 10, ajouter la quantité appropriée de sel (voir le tableau de besoin en sel ci-dessus) et faire circuler pendant 24 heures avant de mettre en marche le Pool Pilot™ *Digital*.
2. Le jour suivant, régler la puissance sur 50 % et laisser marcher normalement. Examinez l'eau comme requis pour se conformer au code local de Santé. Augmentez ou abaissez la puissance comme nécessaire.
3. Une fois que le réglage de la puissance est établi, il suffit seulement d'ajuster ce niveau en fonction des changements de température de l'eau ou d'une augmentation des baignades.

## Surveillance et Maintenance

**Paramètres chimiques de l'eau - AVIS TRÈS IMPORTANT !** Le Pool Pilot™ *Digital* est conçu pour fournir de l'hypochlorite de sodium quotidiennement. Nous recommandons d'utiliser les plages suivantes. Pour piscine/spa commercial, il faut suivre toujours les exigences de réglementation locales et régionales. Vérifiez la date d'échéance de votre trousse d'analyse. Les résultats peuvent être imprécis après cette date.

Contrôles quotidiens:	Contrôles mensuels :	
<b>Chlore libre :</b> 1,0 – 3,0 PPM (piscine) 3,0 – 5,0 PPM (spa)	<b>Dureté calcique :</b> 200–300 PPM (piscine) 150-200 (spa)	<b>Sel résiduel :</b> 2800 – 3200 PPM
<b>Ou brome :</b> 1,0 – 3,0 PPM (piscine) 3,0 – 5,0 PPM (spa)	<b>Alcalinité totale :</b> 100–120 PPM (piscine et spa)	<b>Indice de saturation :</b> ± 0,3 pH de saturation
<b>pH :</b> 7,2 – 7,8	<b>Acide cyanurique :</b> 30–100 PPM (piscine et spa)	<b>Inspection visuelle de la cellule</b> pour déceler l'usure, le tartre ou les débris

**DEMANDE EN CHLORE/BROME :** Pendant les périodes de forte demande en chlore (saison pluvieuse ou grande utilisation par les baigneurs), il peut être nécessaire d'augmenter la puissance en augmentant le réglage de la production et/ou le temps de fonctionnement de la pompe. Inversement, pendant les périodes de faible demande en chlore, on peut réduire le niveau de production à un réglage plus bas. Pour les périodes de demande en chlore extrêmement fortes, vous pouvez utiliser les fonctions BOOST et SUPER BOOST ou utiliser un produit choc additionnel à base de MONOPERSULFATE DE POTASSIUM.

**REMARQUE :** Pendant les périodes d'eau froide à moins de 15.6°C (60°F), la demande en chlore est diminuée considérablement. Dans les régions à climat plus froid, avec des températures basses ou des températures de gel prolongées, contacter votre professionnel de piscine local pour des instructions pour hiverner correctement la piscine. **AVERTISSEMENT :** Des résidus supérieurs de Chlore peuvent causer la corrosion de tous composants en métal en contact avec l'eau de la piscine/spa. Éviter la surchloration. Augmenter la puissance de l'appareil suffisamment pour maintenir le résiduel recommandé de chlore. Les règlements provincial et/ou municipal doivent être observés.

**pH :** Lorsque le pH tombe au-dessous de la plage acceptable, le chlore est utilisé très rapidement, ce qui peut endommager l'équipement. Pour les niveaux de pH supérieurs à la plage acceptable, les agents aseptisant deviennent beaucoup moins efficaces et doivent travailler davantage pour aseptiser la piscine. Un mauvais pH contribue aussi à l'odeur forte, l'irritation des yeux, la peau sèche et irritée et les cheveux cassants associés en général avec « trop de chlore ».

**DURETÉ CALCIQUE ET ALCALINITE TOTALE :** Le Pool Pilot™ *Digital* fournit de l'hypochlorite de sodium pur à 100 % et n'affecte pas les niveaux de dureté calcique ou d'alcalinité totale. Maintenir et équilibrer ces niveaux seulement en cas de besoin.

**ACIDE CYANURIQUE (STABILISANT/CONDITIONNEUR) :** Ce produit chimique est appelé de l'une ou l'autre façon dans le commerce. Il permet au chlore résiduel de durer plus longtemps en le protégeant contre la décomposition par les rayons ultraviolets du soleil. Avec une concentration faible ou inexistante d'acide cyanurique, il est possible que le chlore produit soit utilisé immédiatement dès qu'il entre dans la piscine. Maintenir et préserver les niveaux d'acide cyanurique en même temps que le niveau de sel, car ces deux niveaux ont tendance à diminuer à la même vitesse. Des règlements peuvent exister concernant l'utilisation de l'acide cyanurique. Consultez les autorités locales.

**REMARQUE:** Avec le brome ou pour les piscines d'intérieur, il n'est pas nécessaire d'ajouter un stabilisant.

**SEL RÉSIDUEL :** Le Pool Pilot™ *Digital* fonctionne de manière optimale avec des niveaux de sel entre 2,8 – 3,2 g/l (2800- 3200 ppm). Si le niveau tombe au-dessous de 2,8 mg/l (2800 ppm), déterminer le niveau de sel et le comparer au TABLEAU DE BESOIN EN SEL. Un niveau de sel bas entraîne la détérioration prématurée des plaques de la cellule. : Un niveau de sel élevé au-dessus de la gamme recommandée peut contribuer à la corrosion de l'équipement de votre piscine/spa. Des niveaux de sel excédant la concentration recommandée peuvent être réduits en diluant la piscine/spa avec de l'eau douce.

**BROME RÉSIDUEL :** De paire avec le niveau normal de sel, ajouter 0,45 kilogramme (1 livre) de bromure de sodium (NaBr) pour 7,500 L (2000 gallons) d'eau. Le Pool Pilot™ *Digital* produit alors du brome pour aseptiser la piscine. Maintenir le niveau de brome en contrôlant le niveau de sel. Lorsque le sel tombe au-dessous de la plage recommandée, nous suggérons d'ajouter 0,45 kilogramme (1 livre) de bromure de sodium pour 22,5 kg (50 livres) de sel ajouté. **REMARQUE:** Toujours utiliser une source de bromure de sodium autorisée inscrite.

**INDICE DE SATURATION (Si) :** Formule utilisée par les professionnels de piscines pour s'assurer que la composition chimique de l'eau n'atteint pas une condition corrodante ou d'entartrage. L'une ou l'autre de ces conditions peut causer des dommages prématurés à la cellule, l'équipement et de la finition cimentaire. Faire tester l'eau par un professionnel d'une façon périodique en fonction de l'indice de saturation.

$$Si = pH + TF + CF + AF - \text{Constant}$$

TEMPÉRATURE		TF	DURETÉ CALCIQUE		CF	ALCALINITÉ TOTALE		AF	TDS	Constant
15.6C	60F	0.4	150	1.8	75	1.9	0 – 1000	12.1		
18.9C	66F	0.5	200	1.9	100	2.0	1001 - 2000	12.2		
24.4C	76F	0.6	250	2.0	125	2.1	2001 - 3000	12.3		
28.9C	84F	0.7	300	2.1	150	2.2	3001 - 4000	12.4		
34.4C	94F	0.8	400	2.2	200	2.3	4001 - 5000	12.5		
39.4C	103F	0.9	600	2.4	250	2.4	5001 - 6000	12.6		

Tester le pH de l'eau, la dureté, l'alcalinité totale et les niveaux de TDS. Utiliser le facteur équivalent dans l'équation Si.

Si = ±0.3, équilibrée      Si au dessus de + 0.3, eau trouble, taches, entartrage...

Si en dessous de -0.3, eau corrosive pour les métaux, attaquent les finitions ou irrite la peau.

**N'AJOUTEZ PAS les produits chimiques directement à l'écumoire. Ceci peut endommager la cellule.**

**REMARQUES :**

- a) Pour l'hygiène appropriée, le spa doit être complètement vidangé périodiquement. Le nombre de jours entre chaque vidange complète est égal au volume de l'eau en litres, divisé par 10 fois le nombre maximum des utilisateurs quotidiens du spa.
- b) La température maximum d'utilisation du spa est 40°C (104°F). La durée en eau à 40°C ne devrait pas excéder 15 minutes.
- c) L'utilisation excessive du spa peut prendre plus de temps pour se rétablir(retour à 3 ppm de chlore/brome libre). Cette période peut être réduite en ajoutant un composé de choc à l'eau.
- d) Le temps chaud, l'utilisation excessive de la piscine et la pluie peuvent exiger une quantité plus élevée pour maintenir la concentration requise d'assainissant résiduel.

**Section 4a –ENTRETIEN et MAINTENANCE**

**BOÎTIER DE COMMANDE**

Il existe très peu de pièces remplaçables dans le boîtier de commande du Pool Pilot™ Digital, sauf les fusibles. Pour tout autre problème avec le boîtier de commande, veuillez contacter l'usine ou un détaillant/centre de service après vente homologué.

Pour retirer le couvercle du boîtier de commande et accéder aux fusibles, suivre ces étapes.

**DANGER : COUPER L'ALIMENTATION PROVENANT DU DISJONCTEUR AVANT D'INTERVENIR SUR CET APPAREIL.**

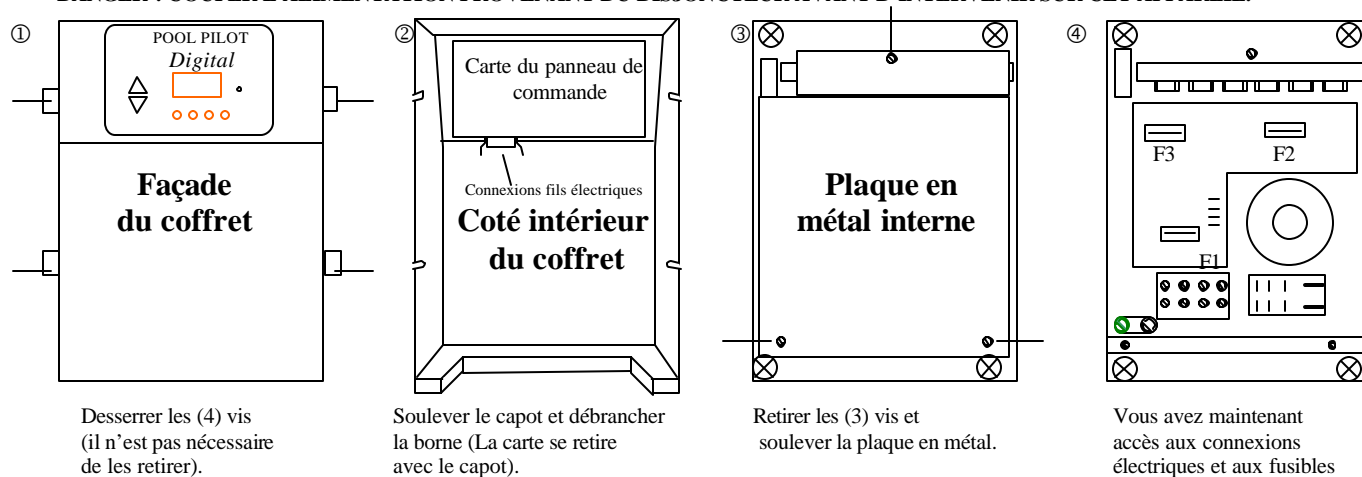

**Emplacement et valeur des fusibles**

F1	Fusible principal d'alimentation	6 ampères 250 VAC
F2	Fusible de la carte du panneau de commande	3 ampères 250 VAC.
F3	Fusible de la cellule	10 ampères 250 VAC

**SONDE À 3 FONCTIONS (TRI-SENSOR)**

Le Tri senseur effectue les tests de débit, de sel et de température de l'eau. Un débit minimum de 94,5 L/min. (25 gallons US/min) est nécessaire pour activer l'interrupteur de débit. Quand la pression de l'eau pousse la pale métallique, un aimant actionne un micro interrupteur pour contrôler le débit minimum. La sonde de sel offre une protection contre les faibles niveaux de sel et la sonde de température protège contre les températures froides de l'eau. Ces deux conditions peuvent contribuer à la panne prématurée de la cellule.

**Retirer le Tri senseur comme indiqué ci-dessous (avec la pompe arrêtée) :**

Retirer les deux vis sur le côté du Té. Saisir fermement l'ensemble du Tri senseur et tourner pour desserrer le joint torique de compression. A l'aide de grosses pinces Channel-lok® (ou outil similaire), tourner d'un côté et de l'autre tout en retirant le Tri senseur du Té. Inspecter la mince pale métallique pour détecter son érosion ou sa courbure. Faire attention de ne pas tordre ni dérégler cette pale, ce qui pourrait causer des lectures de débit inexactes. Inspecter les plaques de la sonde de sel pour détecter le tartre et les dépôts, et les nettoyer si nécessaire. Voir la page 14 pour la vue éclatée des pièces et le processus de nettoyage selon les instructions de nettoyage manuel de la cellule. Inspecter l'ensemble du Tri senseur pour détecter les dommages éventuels de l'enceinte en plastique et la remplacer si nécessaire.

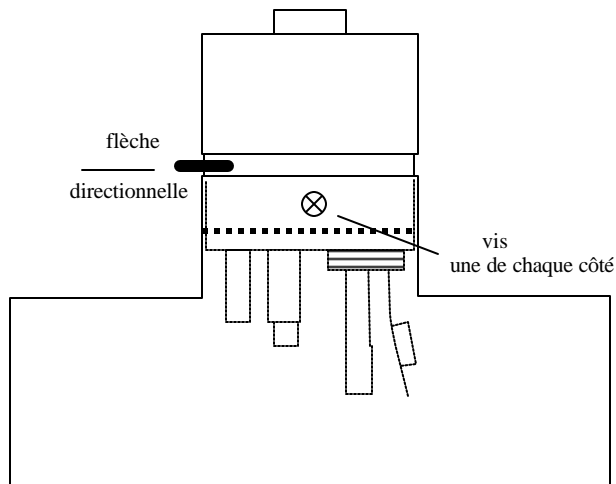

## Cellule

La cellule est installée avec des raccords de chaque côté pour permettre son démontage rapide et facile. Desserrer les raccords et retirer la cellule de la tuyauterie.

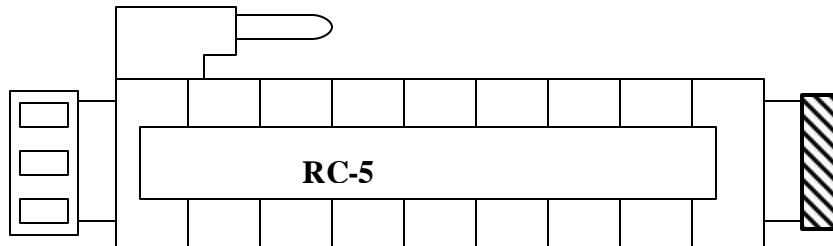

Vue de côté de la cellule et des raccords

### **INSPECTION VISUELLE DE LA CELLULE :**

Les plaques en titane de la cellule, à l'intérieur du corps de la cellule, doivent être droites et aucun débris ne doit être logé entre elles. Le Pool Pilot™ Digital est conçu pour nettoyer automatiquement les dépôts de tartre calcaire dans la cellule. Toutefois, un déséquilibre dans la composition chimique de l'eau, ou d'autres conditions, peuvent causer des dépôts plus importants de tartre qui peuvent excéder la capacité d'auto nettoyage et doivent être nettoyés manuellement selon la méthode décrite ci-dessous.

Inspecter périodiquement les deux extrémités de la cellule. Un dépôt blanc d'écaille ou de croûte sur le bord ou entre les plaques réduit prématurément la durée de vie de la cellule. Nettoyer immédiatement la cellule et déterminer la cause du tartre. Voir la section de recherche des pannes en page 15.

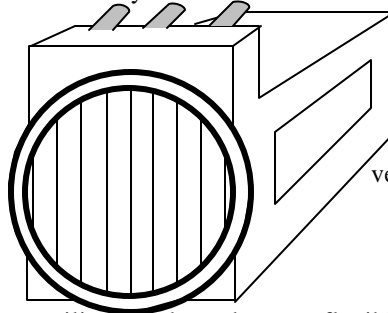

Vue en bout de la cellule vers les plaques en titane

### **NETTOYAGE MANUEL DE LA CELLULE:**

La cellule ayant été démontée comme indiqué ci-dessus, utiliser une buse de tuyau flexible haute pression pour enlever le plus possible de tartre et de débris. Le tartre calcaire résiduel peut être traité avec un mélange d'un ratio d'une (1) partie d'acide muriatique pour quatre (4) parties d'eau. Mélanger la solution dans un conteneur suffisamment haut pour pouvoir recouvrir les plaques de la cellule. Vous pouvez également vous servir du produit nettoyant pour cellule (produit pré-mélangé et sans vapeurs), selon les directives de l'étiquette.

Retirer le câble de la cellule et immerger la cellule de sorte que les plaques soient complètement recouvertes par la solution pendant 15 minutes. Une réaction effervescente indique que le calcium est neutralisé et nettoyé. Drainer la cellule, rincer avec de l'eau propre et inspecter à nouveau. Répéter l'immersion si nécessaire. Aussitôt que la cellule est nettoyée et rincée, elle peut être réinstallée.

**S'ASSURER QUE LA CELLULE EST PROPRE ET SÈCHE AVANT D'ATTACHER LE CÂBLE DC À LA SOURCE D'ALIMENTATION. ATTENTION : IL FAUT TOUJOURS AJOUTER L'ACIDE DANS L'EAU, jamais l'eau dans l'acide.**

En remplaçant la cellule, employez seulement les cellules de rechange ayant une étiquette qui indique clairement que c'est une cellule de rechange pour le modèle R B F CRISTAL MAGIC, DIG36, No. D'ENR. 28025 L.P.A.

**NE JAMAIS UTILISER D'OBJET TRANCHANT OU MÉTALLIQUE POUR RETIRER LE TARTRE.** Le grattage ou les rayures du bord ou de la surface des plaques en titane causera l'attaque chimique sur les plaques, ce qui conduira à la panne prématurée de la cellule et annulera la garantie.

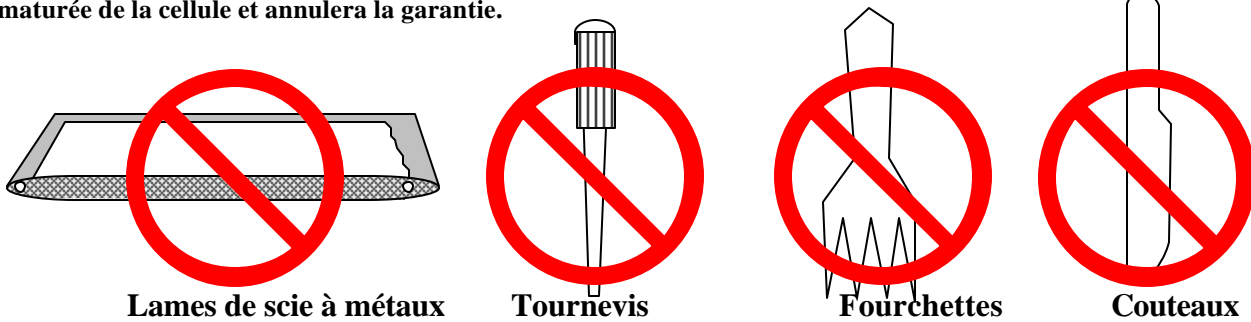

Lames de scie à métaux

Tournevis

Fourchettes

Couteaux

### **LAVAGE DU FILTRE PAR METHODE « LAVAGE À CONTRE-COURANT »:**

**REMARQUE:** Le contrôle de réglage du panneau de commande doit être sur 0 % (ARRÊT) pour faire le backwashing du filtre.

## Vue éclatée des pièces

**Tuyauterie:**

(#941)

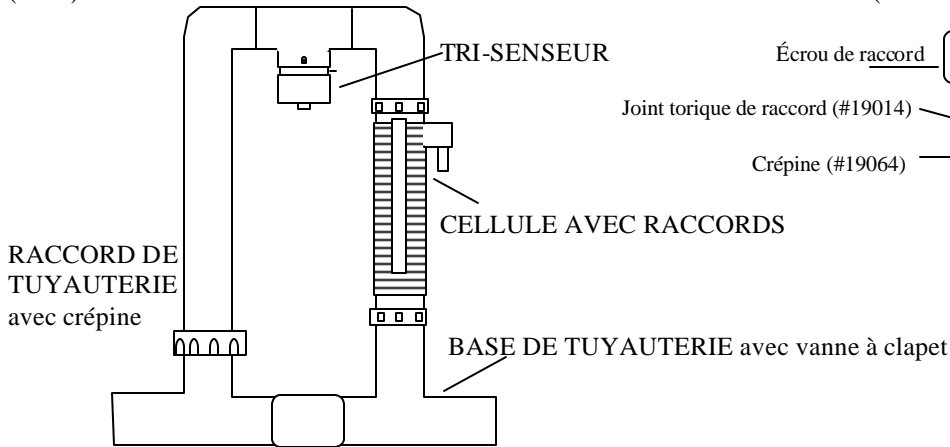

**Raccord de tuyauterie avec crépine :**

(#19065)

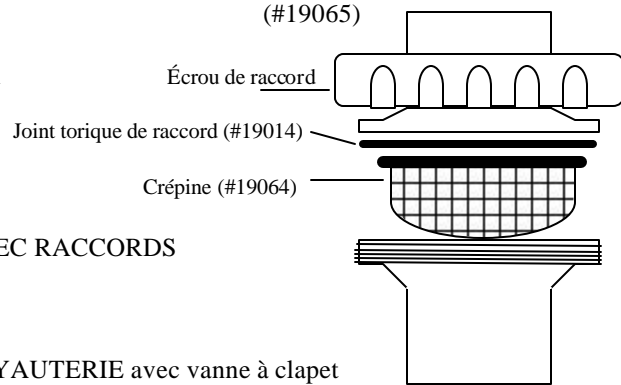

**Cellule électrolytique :**

(Raccordements et câble de cellule à commander séparément)

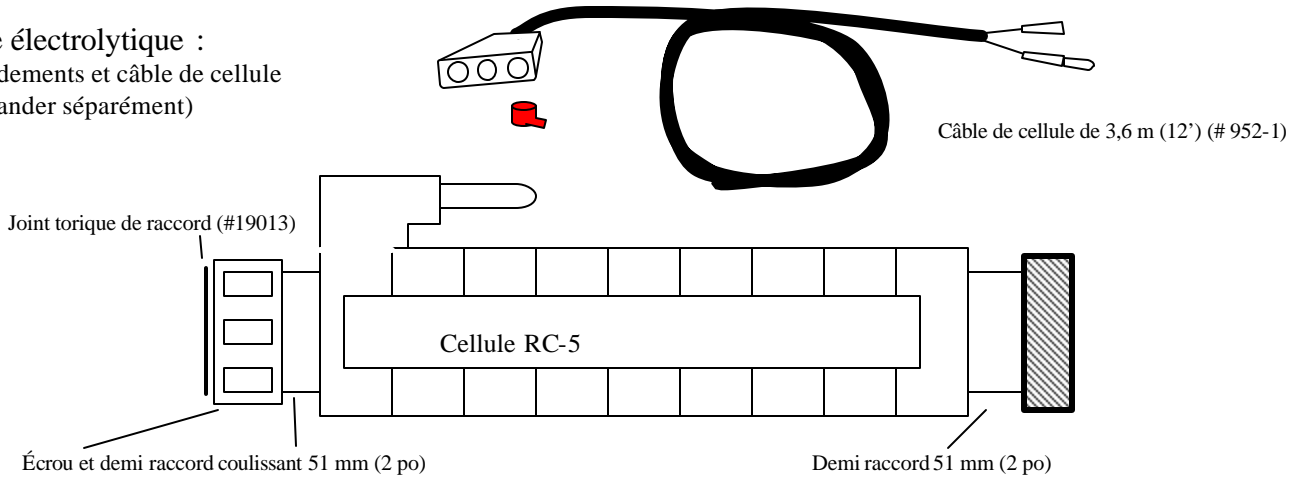

**Ensemble de tri-senseur :**

(Câble à commander séparément)

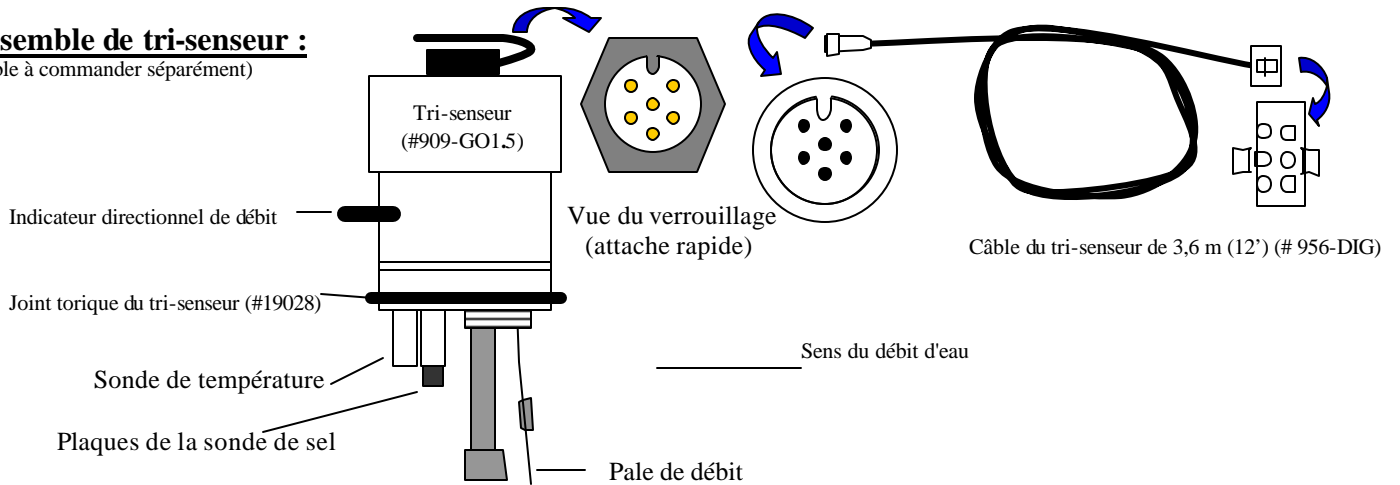

## RECHERCHE DES PANNES

<u>PROBLÈME</u>	<u>CAUSE</u>	<u>SOLUTION</u>
1) <b>Production insuffisante de chlore.</b>	<p>A) Les réactifs de la trousse d'analyse ou les languettes de test sont vieux ou sont expirés.</p> <p>B) L'appareil est réglé trop bas pour la demande en agents aseptisant.</p> <p>C) Le temps de filtration est insuffisant.</p> <p>D) Les baignades ont augmenté.</p> <p>E) L'eau de la piscine à aseptiser a des fuites.</p> <p>F) Faible teneur en sel.</p> <p>G) La sélection « CELL POWER » ne correspond pas à la cellule installée.</p> <p>H) Perte de chlore à cause de la lumière intense du soleil.</p>	<p>A) Tester à nouveau avec des réactifs ou des languettes neufs.</p> <p>B) Augmenter la puissance de l'appareil en %.</p> <p>C) Augmenter le temps de fonctionnement de la pompe.</p> <p>D) Même solution que (B), ou ajouter un traitement choc non chloré contenant du mono persulfate de potassium.</p> <p>E) Réparer les fuites et rééquilibrer selon les besoins.</p> <p>F) Vérifier le niveau du sel résiduel et ajuster selon les besoins.</p> <p>G) Suivre les instructions de INSTALLER SETUP pour la cellule, voir page 9.</p> <p>H) Vérifier le niveau de stabilisant et ajuster selon les besoins.</p>
2) <b>Dépôt de tartre dans la cellule.</b>	<p>A) L'eau à aseptiser contient des niveaux élevés de pH, d'alcalinité totale et de dureté calcique. (Formation de tartre dans la cellule en 2-3 semaines)</p> <p>B) Le coffret n'inverse pas la polarité. (Formation continue de tartre dans la cellule en 3-5 jours)</p>	<p>A) Calculer l'indice de Langelier pour assurer l'équilibre de l'eau. Ajuster les produits chimiques et nettoyer la cellule. Voir page 13 &amp; 14.</p> <p>B) Contacter l'usine pour l'état de la garantie/les procédures.</p>
3) <b>Prise DC et borne de la cellule brûlées</b>	<p>A) Les bornes de la cellule sont mouillées à cause de fuites dans l'enceinte de la cellule.</p> <p>B) La prise de la cellule n'est pas branchée jusqu'au bout des bornes de la cellule, ce qui permet à l'humidité de s'infiltrer dans la prise.</p>	<p>A) Contacter l'usine pour l'état de la garantie/les procédures.</p> <p>B) S'assurer que la prise du câble de la cellule est complètement enfoncée sur les bornes de la cellule. Inspecter les bornes et nettoyer avec un chiffon sec pour retirer toute la saleté et la corrosion.</p>
4) <b>Panne prématurée de la cellule (nécessite le remplacement de la cellule).</b>	<p>A) Utilisation anormalement élevée de la cellule à cause d'un niveau insuffisant de stabilisants (acide cyanurique).</p> <p>B) Tartre/débris excessifs dans la cellule.</p> <p>C) La sélection « CELL TYPE » ne correspond pas à la cellule installée.</p>	<p>A) Vérifier le niveau de stabilisant et ajuster aux niveaux recommandés.</p> <p>B) Voir la section 2 ci-dessus.</p> <p>C) Suivre les instructions de INSTALLER SETUP pour la cellule, voir page 9.</p>
5) <b>Écailles blanches dans l'eau.</b>	<p>A) Cela se produit en présence d'une dureté calcique excessive, causée en général par un déséquilibre chimique de l'eau.</p>	<p>A) Ajuster la chimie de l'eau. Inspecter visuellement la cellule pour déceler des dépôts et nettoyer la cellule comme indiqué en page 12 &amp; 14. Ajuster la composition chimique de l'eau.</p>
6) <b>Le boîtier de commande n'est pas sous tension.</b>	<p>A) Le fusible interne a sauté.</p> <p>B) Le disjoncteur s'est déclenché.</p>	<p>A) Inspecter et remplacer le fusible. Voir page 12.</p> <p>B) Vérifier l'alimentation du boîtier de commande. Réarmer le disjoncteur.</p>
7) <b>Voyant SERVICE clignotant.</b>		
<b>MESSAGE AFFICHE "CHECK FLOW"</b>		
<p>A) Tri senseur défectueux.</p> <p>B) Débit insuffisant (94,5 L/min.) (25 gallons US/min)</p>		<p>A) Contacter l'usine ou votre détaillant.</p> <p>B) S'assurer que le filtre et la cellule sont sans débris. Vérifier les vannes qui pourraient détourner l'eau de la cellule.</p>
<b>MESSAGE AFFICHE "LOW AMPS – CELL?"</b>		
<p>A) Ampérage cellule extrêmement bas.</p> <p>B) Niveau de sel extrêmement bas.</p> <p>C) Le cordon de la cellule est mal attaché</p> <p>D) Le coffret est en panne.</p>		<p>A) Cellule fortement calcifiée. Si la cellule est propre, la remplacer.</p> <p>B) Niveau de sel en dessous de 1,5 gm/l (1500 ppm).</p> <p>C) S'assurer que le cordon est fermement branché dans la cellule et que les fils sont bien connectés dans les prises bananes.</p> <p>D) Contacter l'usine ou votre détaillant.</p>
<b>MESSAGE AFFICHE "CHECK/CLEAN CELL" (L'appareil produit toujours)</b>		
<p>A) Voltage excessif de la cellule</p>		<p>A) S'assurer que la cellule n'est pas entartrée. La température est trop froide (en dessous de 15.6°C (60°F))</p>
<b>MESSAGE AFFICHE "LOW SALT - ADD XXX kg (ou lbs)"</b>		
<p>A) Niveau de sel bas (inférieure à 2,2 gm/l (2200 ppm))</p>		<p>A) Ajouter la quantité de sel indiquée sur l'affichage.</p>



<b>R B F International Ltée/Ltd., 780 Nobel Street, Saint-Jerome, Quebec J7Z 7A3</b>
<b>No. D'ENREGISTREMENT 28025 L.P.A. RBF CRISTAL MAGIC Modèle DIG36 Générateur de Chlore</b>
<b>L'unité DIG36 peut traiter un maximum de 121,000 litres d'eau de piscine.</b>
<b>AVIS À L'UTILISATEUR: Ce produit antiparasitaire doit être employé strictement selon le mode d'emploi qui figure sur la présente étiquette. L'emploi d'un tel produit dans des conditions dangereuses constitue une infraction à la Loi sur les produits antiparasitaires.</b>
<b>Pour des piscines, un minimum de 1 ppm de chlore ou de brome libre, doit être maintenu. Pour des spas, un minimum de 3 ppm de chlore ou de brome libre, doit être maintenu.</b>
<b>Détruit les bactéries et les algues dans l'eau des piscines.</b>
<b>Rendement maximum à 0,58 kg de chlore libre par jour</b>
<b>AVERTISSEMENT: Le fonctionnement de l'unité RBF CRISTAL MAGIC Modèle DIG36 sans eau traversant la cellule peut causer une accumulation des gaz inflammables qui peuvent avoir comme conséquence UN FEU OU UNE EXPLOSION</b>
<b>DOMESTIQUE LISEZ CETTE ÉTIQUETTE ET LE MANUEL D'INSTALLATION ET D'OPÉRATION AVANT UTILISATION</b>

15-APR-2005

(RBF CMDIG 36Cell Label - RC5 FRENCH FinalNov 2004)

***Cellule Modèle RC-5***

Ceci est une cellule de rechange pour le générateur de chlore RBF CRISTAL MAGIC modèle DIG36, No. D'enr. XXXXX L.P.A..

Cette cellule doit seulement être employée sur ce modèle de générateur de chlore.

Lisez l'étiquette et le manuel d'installation et d'opération du modèle RBF CRISTAL MAGIC DIG36 avant utilisation.

R B F International Ltée/Ltd., 780 Nobel Street, Saint-Jerome, Quebec J7Z 7A3

\*\*\*\*\*

Le présent service de transcription d'étiquettes est offert par l'Agence de réglementation de la lutte antiparasitaire afin de faciliter la recherche des renseignements qui apparaissent sur les étiquettes. Les renseignements fournis ne remplacent pas les étiquettes officielles en papier. L'ARLA ne fournit pas d'assurance ou de garantie que les renseignements obtenus de ce service sont exacts et courants et, par conséquent, n'assume aucune responsabilité relativement à des pertes résultant, directement ou indirectement, de l'utilisation de ce service.